



CLASSIC PET FOUNTAIN

FONTAINE A EAU POUR CHATS ET PETITS CHIENS



FR - Guide d'utilisation
EN - User's guide
ES - Manual de instrucciones
D - Gebrauchsanleitung
IT - Manuale d'uso
NL - Gebruikershandleiding



"FCC" DECLARATION OF CONFORMITY
FCC rules – PART 15
NUM'AXES
declares that
the equipment below:
EYENIMAL CLASSIC PET FOUNTAIN
complies to all dispositions of the part 15 of the FCC rules



This device complies with part 15 of the FCC. Operation is subject to the following conditions: (1) this device may not cause harmful interference, and (2) this device must accept any interference received including interferences that may cause undesired operation.



DECLARATION « CE » DE CONFORMITE
« EC » DECLARATION OF CONFORMITY
NUM'AXES
déclare que / declares that
la Fontaine à eau pour chat et petits chiens / the CLASSIC PET FOUNTAIN
EYENIMAL CLASSIC PET FOUNTAIN
satisfait à toutes les dispositions de la Directive N° 2014/30/UE du Conseil Européen
complies to all disposition of the European Council Directive Below N° 2014/30/EU

Industry Canada ICES-003 compliance label: CAN ICES-3 (B)/NMB-3(B)

EYENIMAL® est une marque déposée par la société Num'Axes S.A à Directoire et Conseil de Surveillance – France
EYENIMAL® is a trademark of Num'Axes S.A company – France

NUM'AXES
745 rue de la Bergeresse
ZAC des Aulnaies
CS 30157 - 45161 Olivet Cedex
FRANCE
Tél. +33 (0)2 38 63 64 40
Fax +33 (0)2 38 63 31 0

Guide d'utilisation

La Classic Pet Fountain stimule votre animal et favorise son bien-être et sa santé.

MISE EN GARDE : En utilisant des appareils électriques, des précautions de base doivent toujours être suivies, y compris les instructions suivantes :

- Assurez-vous que l'adaptateur a été débranché de la prise électrique avant d'effectuer toute manipulation.
- Avant de brancher l'appareil, vérifiez que la tension indiquée sur l'appareil correspond à la tension secteur locale.
- Retirez le filtre du sachet plastique.
- Détruisez complètement le sachet plastique.
- Maintenez hors de portée des enfants.
- Rincez le filtre à l'eau froide avant de l'utiliser afin de retirer l'excès de charbon.
- Comme pour tout appareil électrique, vérifiez toujours que le câble d'alimentation n'est pas endommagé avant de l'utiliser.
- Pour maintenir de bonnes conditions sanitaires, nettoyez régulièrement le produit.

Attention : Ne jamais faire fonctionner la fontaine sans eau. Vous risquerez d'abîmer la fontaine en la mettant en marche alors que le niveau d'eau est en dessous de l'indicateur MIN.

Attention : Vérifiez régulièrement le niveau d'eau. Ajoutez de l'eau lorsque son niveau est au MIN. Sinon, la pompe deviendra bruyante, l'eau ne pourra être pompée et la pompe se détériorera.

I. Installation

- 1) Soulevez la partie supérieure du bol de la fontaine (**visuel 1**)
- 2) Retirez et rincez le filtre à l'eau fraîche avant de l'installer dans la fontaine (**visuel 2**)
(le rinçage enlèvera la poussière du charbon, inoffensive pour les animaux)
- 3) Installez le filtre dans l'espace prévu devant la pompe à eau. Bien mettre la face blanche du filtre vers la partie avant de la fontaine
- 4) Réglez la puissance souhaitée du débit sur la pompe (vers « + » pour un débit plus puissant (**visuel 3**))
- 5) Placez un des 2 embouts fournis sur la partie supérieure du bol (**visuel 4**)
- 6) Replacer cette partie supérieure sur la fontaine
- 7) Placez la fontaine à l'emplacement de votre choix. N'hésitez pas à placer une protection en dessous de la fontaine si vous souhaitez protéger votre sol
- 8) Remplissez le bol en respectant la quantité d'eau minimale indiquée à l'intérieur du bol (**visuel 5**)
- 9) Branchez la prise secteur
- 10) Attendez 1 à 2 minutes que la pompe s'amorce

II. Nettoyage et entretien

Penser à nettoyer votre fontaine régulièrement. La fréquence de nettoyage dépend du nombre d'animaux qui utilisent la fontaine. Plus ils sont nombreux à l'utiliser, plus il est nécessaire de la nettoyer régulièrement.

Filtre : Pour une utilisation optimale de la fontaine, le filtre à charbon doit être changé tous les mois.

Fontaine : Nettoyer votre fontaine idéalement toutes les 2 semaines en respectant les étapes suivantes :

- 1) Enlevez la partie supérieure de la fontaine
- 2) Retirez le cordon d'alimentation et la prise en caoutchouc situé sur la partie supérieure (**visuel 6**)
- 3) Videz totalement le bol
- 4) Retirez le filtre
- 5) Retirez la pompe (décrocher les ventouses situées en dessous) et le câble d'alimentation (**visuel 7**)
- 6) Rincez à l'eau tiède/chaude avec un savon doux

- 7) Séchez tous les composants avec une serviette propre
- 8) Nettoyez la pompe (nettoyage détaillé de la pompe en partie III)
- 9) Réinstallez tous les éléments. (la pompe et ses ventouses + câble d'alimentation)
- 10) Remettre la partie supérieure de la fontaine et l'embout choisi

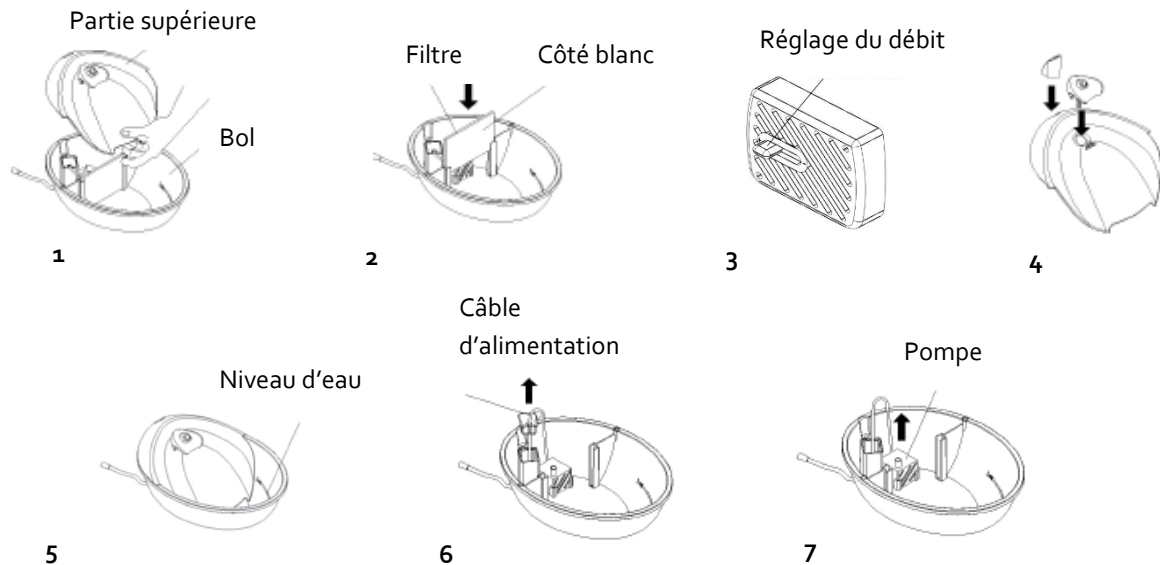

III. Nettoyage de la pompe

Il est conseillé de nettoyer la pompe au moins 1 fois par mois avec de l'eau chaude savonneuse et un coton tige. Pour un nettoyage plus efficace, il est possible d'utiliser du vinaigre blanc afin de retirer les dépôts de tartre.

- 1) Soulevez délicatement la pompe du socle de la fontaine en décrochant les ventouses qui la fixent (**visuel 1**)
- 2) Une fois la pompe décrochée, retirez la grille (**visuel 2**)
- 3) Enlever le « cache hélice » (**visuel 3**)
- 4) Retirez l'hélice (**visuel 4**)
- 5) Vous pouvez nettoyer l'ensemble des parties avec de l'eau savonneuse chaude. Utilisez un coton-tige pour enlever d'éventuelles impuretés. Pour un nettoyage plus efficace, nettoyez la pompe avec du vinaigre blanc.
- 6) Bien rincer tous les éléments
- 7) Une fois que les parties de la pompe sont propres et sèches, remontez tous les éléments

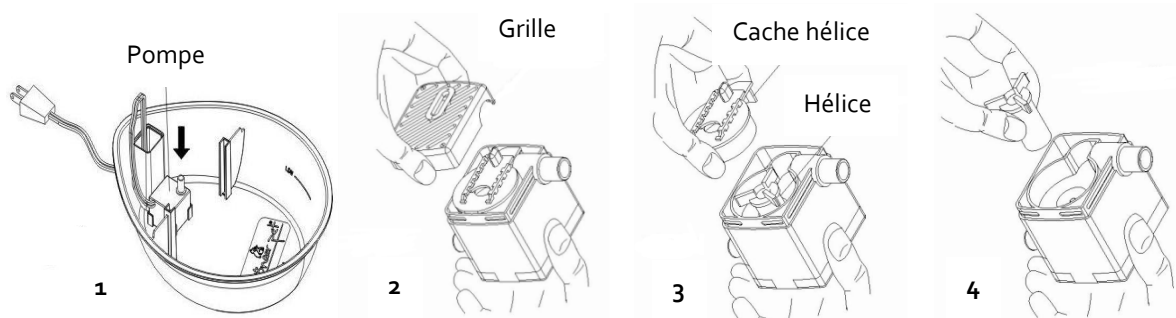

IV. Caractéristiques techniques

Dimensions	L27cm x l20,5cm x h11,9cm
Matériau	ABS
Poids	600 mg
Capacité de la fontaine	1,75 l
AC adaptateur	AC 12 V 200 mA
Puissance	2W

V. Consignes de sécurité

Ne pas laisser les animaux utiliser l'appareil sans surveillance.

Cet appareil peut être utilisé par des enfants âgés d'au moins 8 ans et par des personnes ayant des capacités physiques, sensorielles ou mentales réduites ou dénuées d'expérience ou de connaissance, s'ils (si elles) sont correctement surveillé(e)s ou si des instructions relatives à l'utilisation de l'appareil en toute sécurité leur ont été données et si les risques encourus ont été appréhendés. Les enfants ne doivent pas jouer avec l'appareil. Le nettoyage et l'entretien par l'utilisateur ne doivent pas être effectués par des enfants sans surveillance.

En cas de problème avec la pompe, ne pas essayer de la réparer soi-même.

Pour que la prise électrique ne soit pas mouillée par la fontaine, toujours choisir une prise électrique située plus haute que le niveau de la fontaine. Ne pas brancher l'appareil si le câble d'alimentation ou la prise électrique sont mouillés ou en mauvais état.

GARANTIE

En cas de dysfonctionnement

Avant d'attribuer une panne à l'appareil, prenez soin de relire ce guide **et assurez-vous que le problème n'est pas dû à des erreurs d'utilisation.**

Si le problème persiste, appelez le **service après-vente NUM'AXES au 02 38 63 64 40.**

Selon l'ampleur du dysfonctionnement, vous devrez peut-être retourner votre produit au service après-vente NUM'AXES afin qu'il soit réparé et testé.

NE RETOURNEZ PAS VOTRE PRODUIT A VOTRE DISTRIBUTEUR.

Retournez-le à l'adresse suivante : NUM'AXES
ZAC des Aulnaies
745 rue de la Bergeresse
CS 30157
45161 OLIVET CEDEX - FRANCE

Pour toutes réparations, le service après-vente NUM'AXES a impérativement besoin :

- de votre produit complet
- de la preuve d'achat (facture ou ticket de caisse)

Si vous omettez l'un de ces éléments, le service après-vente NUM'AXES vous facturera la réparation.

Une somme forfaitaire de 25 € TTC sera facturée en cas de retour SAV non justifié (par exemple pile hors service, pile mise en place dans le mauvais sens).

Garantie

NUM'AXES garantit le produit contre les défauts de fabrication pendant les deux années qui suivent l'acquisition. Les frais de transport aller et retour du produit sont à la charge exclusive de l'acheteur.

Conditions de garantie

1. La garantie sera assurée uniquement si la preuve d'achat (facture ou ticket de caisse) est présentée sans rature à NUM'AXES.
2. Cette garantie ne couvre aucun des points suivants :
 - les risques de transport directs ou indirects liés au retour du produit chez NUM'AXES
 - l'endommagement du produit résultant :
 - de la négligence ou faute de l'utilisateur
 - d'une utilisation contraire aux instructions ou non prévue
 - de réparations faites par des réparateurs non agréés
 - la perte ou le vol
3. Si le produit est reconnu défectueux, NUM'AXES le réparera ou l'échangera selon son choix.
4. NUM'AXES garantit le délai d'intervention de 48 heures (hors délais postaux).
5. NUM'AXES ne pourra être tenu pour responsable des dommages qui pourraient résulter d'une mauvaise utilisation ou d'une panne du produit.
6. NUM'AXES se réserve le droit de modifier les caractéristiques de ses produits en vue d'y apporter des améliorations techniques ou de respecter de nouvelles réglementations.
7. Les informations contenues dans ce guide peuvent faire l'objet de modifications sans préavis.
8. Photos et dessins non contractuels.

Collecte et recyclage de votre appareil en fin de vie



Le pictogramme  apposé sur votre produit signifie que l'équipement ne peut être mêlé aux ordures ménagères. Il doit être remis à un point de collecte approprié pour le traitement, la valorisation et le recyclage des déchets électroniques ou rapporté chez votre distributeur.

En adoptant cette démarche, vous faites un geste pour l'environnement, vous contribuez à la préservation des ressources naturelles et à la protection de la santé humaine.

Pour plus d'informations sur les lieux de collecte des équipements usagés, vous pouvez contacter votre mairie, le service des traitements de déchets ménagers ou nous retourner le produit.



User's Guide

The Classic Pet Fountain stimulates your pet and promotes its well-being and health.

WARNING: When using electrical devices, basic precautions must always be taken, including the following instructions:

- Makes sure that the adaptor has been unplugged from the socket before any attempt is made to handle the device.
- Before connecting the device, check that the voltage indicated on the device matches the local mains voltage.
- Remove the filter from the plastic bag.
- Destroy the plastic bag completely.
- Keep out of reach of children.
- Rinse the filter with cold water before using it to remove excess carbon.
- As with any electrical appliance, always check that the power cable is not damaged before using it.
- To maintain good sanitary conditions, clean the product regularly.

Note: Never operate the fountain without water. You may damage the fountain if you turn it on while the water level is below the MIN indicator level.

Note: Check the water level regularly. Add water when its level is at MIN. Otherwise, the pump will make loud noises and the water will not be able to be pumped and the pump will become damaged.

I. Installation

- 1) Lift off the top part of the fountain bowl (**image 1**)
- 2) Take out and rinse the filter with fresh water before installing it in the fountain (**image 2**)
(rinsing will remove any dust from the charcoal, which is harmless to animals)
- 3) Install the filter in the area provided in front of the water pump. Carefully place the white face of the filter towards the front part of the fountain
- 4) Adjust to the desired power of the flow on the pump (towards "+" for a more powerful flow (**image 3**))
- 5) Place one of the 2 caps provided on the top part of the bowl (**image 4**)
- 6) Place this top part back on the fountain
- 7) Move the fountain to the place of your choosing. You should consider adding a protective layer under the fountain if you want to protect your floor
- 8) Replace the bowl taking care to respect the minimum water level indicated inside the bowl (**image 5**)
- 9) Connect the plug to the mains
- 10) Wait 1-2 minutes for the pump to start

II. Cleaning and maintenance

You should consider cleaning your fountain regularly. The cleaning frequency depends on the number of animals that use the fountain. The more animals that use it, the greater the need to clean it regularly.

Filter: For an optimum use of the fountain, the charcoal filter must be changed every month.

Fountain: Clean your fountain ideally every 2 weeks, in keeping with the following instructions:

- 1) Lift off the top part of the fountain
- 2) Disconnect the power cord and the rubber plug located on the top part (**image 6**)
- 3) Completely empty the bowl
- 4) Remove the filter
- 5) Remove the pump (unhook the suction pads located underneath) and the power cable (**image 7**)
- 6) Rinse using warm/hot soapy water

- 7) Dry all the parts with a clean towel
- 8) Clean the pump (detailed cleaning of the pump in part III)
- 9) Re-install all elements. (the pump and its suction pads + power cable)
- 10) Replace the top part of the fountain and the chosen cap

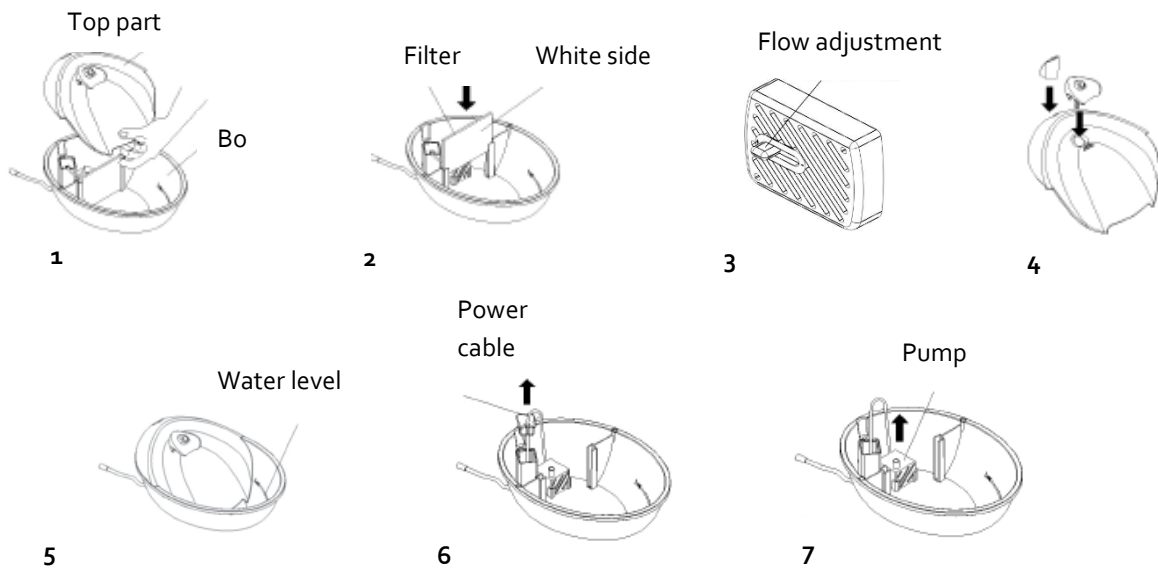

III. Cleaning the pump

You should clean the pump at least once a month with hot soapy water and a cotton bud.
For a more effective cleaning result, you can use white vinegar to remove any scale deposits.

- 1) Carefully lift the pump from the base of the fountain by unhooking the suction pads used to fasten it (**image 1**)
- 2) Once the pump is unhooked, remove the grill (**image 2**)
- 3) Remove the "propeller cover" (**image 3**)
- 4) Remove the propeller (**image 4**)
- 5) You can clean all parts with hot soapy water. Use a cotton bud to remove any dirt. For a more effective cleaning result, clean the pump with white vinegar.
- 6) Rinse all elements thoroughly
- 7) Once the parts of the pump are clean and dry, re-assemble all the elements

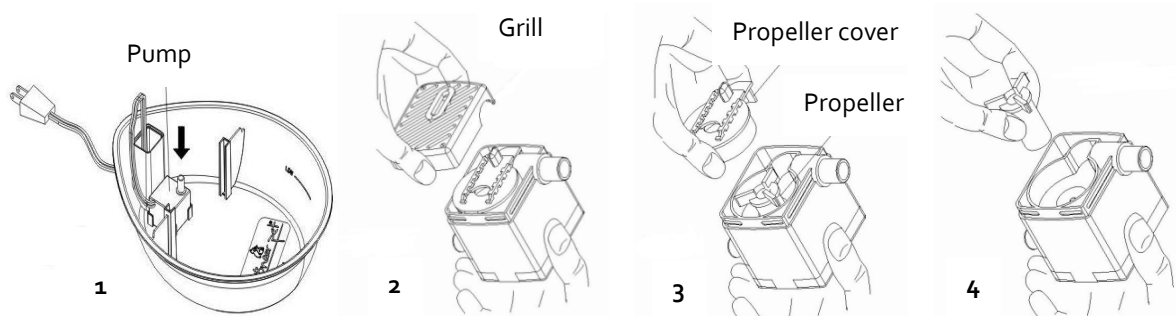

IV. Technical features

Sizes	L 27 cm x w 20.5 cm x h 11.9 cm
Material	ABS
Weight	600 mg
Fountain capacity	1.75 l
AC adapter	AC 12 V 200 mA
Power	2W

V. Safety guidelines

Never allow animals to use the device unsupervised.

This device may be used by children provided they are at least 8 years of age, and by individuals with reduced physical, sensory or mental capacity or those lacking in experience or knowledge, if they are correctly supervised or if they have received instructions relating to the safe use of the device and the risks incurred have been understood. Children must not be allowed to play with the device. Children must be supervised if they are allowed to clean or maintain the device.

In the event of a problem with the pump, do not try to repair it yourself.

To ensure that the fountain does not wet the electric plug, also favor an electric plug located at a higher level than the fountain. Do not connect the device if the power cable or electric plug are wet or in a poor condition.

WARRANTY

A. Troubleshooting

Should your product stop working or develop a fault, first read this user's guide over. Also check that you are using the product correctly.

If the problem persists, contact your distributor or check out on www.numaxes.com. You can also contact NUM'AXES at +33.2.38.69.96.27 or by Email export@numaxes.com.

Depending on the extent of the malfunction, you may have to return your product for service and repair.

For all repairs, please supply the following:

- the complete product
- the proof of purchase (invoice or sales receipt)

If you omit one of these items, the After Sales Service will have to invoice you for any repair costs incurred.

B. Warranty

NUM'AXES guarantees the products against all manufacturing defects for two years after purchase. All postage and packing charges will be the purchaser's sole responsibility.

C. Warranty conditions

1. The warranty will be effective only with a proof of purchase (invoice or sales receipt). The warranty is exclusive to the original purchaser.
2. This warranty does not cover the following:

- direct or indirect problems incurred when sending the product back to the distributor or to NUM'AXES,
 - damage to the product caused by:
 - negligence or incorrect use (ex: bites, breakage, cracking),
 - misuse from not following directions
 - repairs performed by unauthorized persons.
 - loss or theft.
3. If the product is found to be defective, NUM'AXES will either decide to repair or to replace it.
 4. No claim may be made against NUM'AXES, particularly in relation to incorrect use or breakdown.
 5. NUM'AXES reserves the right to modify the characteristics of its products with a view to making technical improvements or to complying with new regulations.
 6. The information contained in this guide may be subject to amendment without prior notice.
 7. Photos and drawings are not contractual.

D. Register your product

Your product can be registered on our website at www.eyenimal.com.

E. Disposing or recycling of your device at the end of its life



The pictogram  which appears on your product means that this one can not be thrown with household refuse.

You have to bring the device to a collection location suitable for treatment, development, recycling of electronic wastes or bring it back to your distributor.

Adopting this process, you do something for the environment; you contribute to the preservation of natural resources and to the protection of human health.



Manual de instrucciones

La Classic Pet Fountain estimula a su mascota y favorece su bienestar y su salud.

ADVERTENCIA: Al utilizar aparatos eléctricos deben observarse siempre ciertas precauciones de base, incluidas las siguientes instrucciones:

- Antes de efectuar cualquier manipulación, asegúrese de que el adaptador de corriente esté desconectado de la toma eléctrica.
- Antes de conectar el aparato, verifique que la tensión indicada en el mismo corresponde a la tensión de la red eléctrica local.
- Retirar el filtro de la bolsa de plástico.
- Destruir por completo la bolsa de plástico.
- Mantener fuera del alcance de los niños.
- Enjuague el filtro con agua fría antes de su uso para eliminar el exceso de carbón.
- Como con cualquier aparato eléctrico, compruebe siempre que el cable de alimentación no está dañado antes de su uso.
- Para mantener buenas condiciones sanitarias, limpiar el producto con frecuencia.

Atención: No hacer funcionar nunca la fuente sin agua. Esto podría deteriorarla al ponerla en marcha cuando el nivel de agua está por debajo del indicador MIN.

Atención: Verificar regularmente el nivel de agua. Añadir agua si el nivel está en MIN. Si no, la bomba sería ruidosa, el agua no podría ser bombeada y la bomba se deterioraría.

I. Instalación

- 1) Levantar la parte superior del bol de la fuente (**Figura 1**)
- 2) Retirar y lavar el filtro con agua corriente antes de instalarlo en la fuente (**Figura 2**) (el lavado eliminará el polvo de carbón, inofensivo para los animales)
- 3) Instalar el filtro en el espacio previsto, delante de la bomba de agua, posicionando la cara blanca del filtro hacia la parte delantera de la fuente.
- 4) Ajustar la potencia de caudal deseada en la bomba (hacia « + » para un caudal más potente (**Figura 3**))
- 5) Colocar uno de los 2 extremos incluidos en la parte superior del bol (**Figura 4**)
- 6) Colocar de nuevo esta parte superior sobre la fuente.
- 7) Instalar la fuente en el lugar deseado. No dude en colocar una protección debajo de la fuente si desea proteger el suelo.
- 8) Llenar el bol respetando la cantidad de agua mínima indicada en el interior del mismo (**Figura 5**)
- 9) Conectar la toma de corriente.
- 10) Esperar 1 ó 2 minutos el cebado de la bomba.

II. Limpieza y mantenimiento

No olvide limpiar la fuente regularmente. La frecuencia de la limpieza depende del número de animales que utilizan la fuente. Cuantos más animales la utilicen, más regularmente deberá efectuarse la limpieza.

Filtro: Para una utilización óptima de la fuente, el filtro de carbón debe cambiarse todos los meses.

Fuente: Idealmente, limpiar la fuente cada 2 semanas, respetando las siguientes etapas:

- 1) Retirar la parte superior de la fuente
- 2) Retirar el cable de alimentación y la pieza de caucho situada en la parte superior (**Figura 6**)
- 3) Vaciar totalmente el bol
- 4) Retirar el filtro
- 5) Retirar la bomba (despegar las ventosas situadas debajo) y el cable de alimentación (**Figura 7**)
- 6) Lavar con agua templada/caliente y con un jabón suave
- 7) Secar todos los componentes con un trapo limpio
- 8) Limpiar la bomba (limpieza detallada de la bomba en la parte III)
- 9) Reinstalar todos los elementos (la bomba y sus ventosas + cable de alimentación)
- 10) Colocar de nuevo la parte superior de la fuente y el extremo elegido

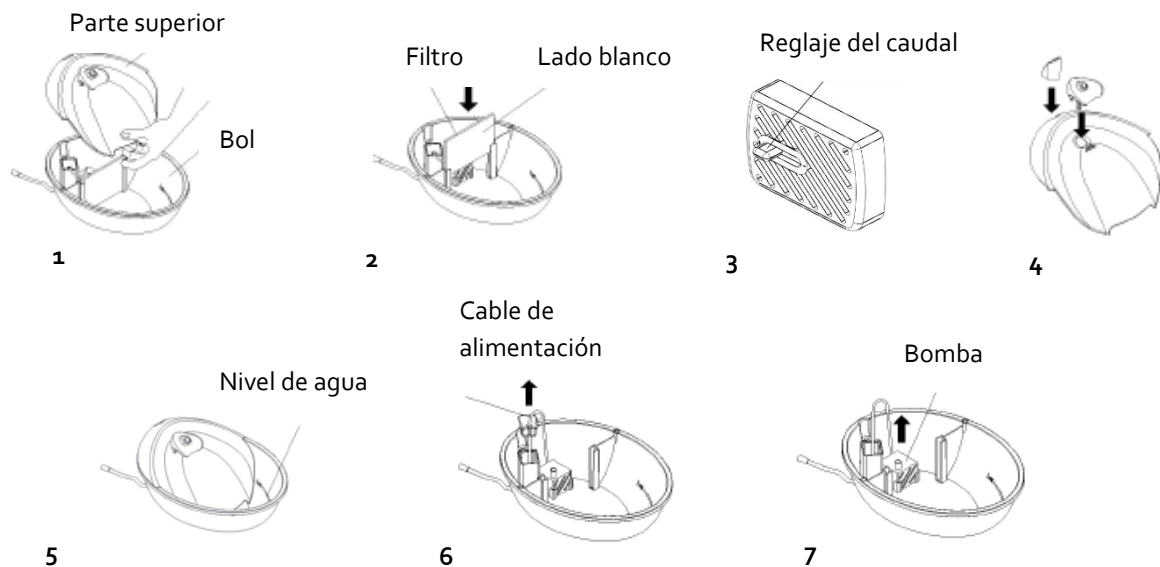

III. Limpieza de la bomba

Se aconseja limpiar la bomba al menos una vez al mes, con agua caliente jabonosa y un bastoncillo de algodón. Para una limpieza más eficaz, es posible utilizar vinagre de alcohol, a fin de retirar los depósitos de cal.

- 1) Levantar delicadamente la bomba de la base de la fuente, despegando las ventosas de fijación (**Figura 1**)
- 2) Una vez separada la bomba, retirar la rejilla (**Figura 2**)
- 3) Retirar la « tapa de la hélice » (**Figura 3**)
- 4) Retirar la hélice (**Figura 4**)
- 5) Es posible limpiar todas las partes con agua jabonosa caliente. Utilizar un bastoncillo de algodón para retirar las eventuales impurezas. Para una limpieza más eficaz, limpiar la bomba con vinagre de alcohol.
- 6) Enjuagar bien todos los elementos.
- 7) Una vez limpias y secas las partes de la bomba, montar de nuevo todos los elementos

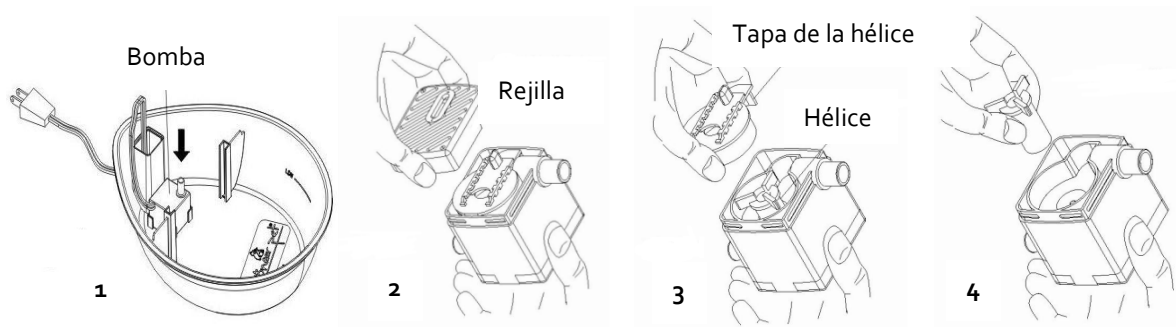

IV. Características técnicas

Dimensiones	Largo 27 cm x ancho 20,5 cm x alto 11,9 cm
Material	ABS
Peso	600 mg
Capacidad de la fuente	1,75 l
Adaptador de corriente AC	AC 12 V 200 mA
Potencia	2 W

V. Consignas de seguridad

No dejar que los animales utilicen el aparato sin vigilancia.

Este aparato puede ser utilizado por niños mayores de 8 años y por personas que tengan las capacidades físicas, sensoriales o mentales disminuidas o que estén desprovistas de experiencia o de conocimientos, a condición de que estén correctamente vigiladas o que hayan recibido instrucciones relativas a la utilización del aparato de forma totalmente segura y hayan comprendido los riesgos a los que se exponen. Los niños no deben jugar con el aparato. La limpieza y el mantenimiento por el usuario no deben ser realizados por niños sin vigilancia.

En caso de problema con la bomba, no intentar repararla uno mismo.

A fin de que la toma eléctrica no resulte mojada por la fuente, elegir siempre una toma eléctrica situada más alto que el nivel de la fuente. No conectar el cable de alimentación si éste o la toma eléctrica están mojados o están en mal estado.

GARANTIA

A. En caso de malfuncionamiento

Antes de atribuir un fallo al aparato es preciso consultar este manual para comprobar que el problema no sea deba a una mala utilización.

Si el problema persiste, póngase en contacto con su distribuidor o con NUM'AXES (+33.2.38.69.96.27 o export@numaxes.com).

Según la magnitud de su problema, puede que tenga que enviarnos su producto para ser reparado y verificado en nuestra fábrica.

Para cualquier reparación, el servicio Post Venta necesita obligatoriamente:

- el aparato completo
- la fecha de compra (factura o ticket de compra)

Si falta usted uno de estos elementos, el Servicio Post Venta le facturará el arreglo.

B. Garantía

NUM'AXES garantiza el producto contra los defectos de fabricación durante los 2 años consecutivos a su adquisición. Los gastos del transporte ida/vuelta del producto corren exclusivamente a cargo del comprador.

C. Condiciones de garantía

1. La garantía será válida únicamente presentando a NUM'AXES la fecha de compra (factura o ticket de compra) sin tachaduras.
2. Dicha garantía no cubre ninguno de los siguientes puntos:
 - la renovación del filtro o de las piezas de repuesto
 - los riesgos de transporte, directos o indirectos, derivados de la devolución del producto a su DISTRIBUIDOR o a NUM'AXES
 - el deterioro del producto resultante de:
 - la negligencia o error del usuario (por ejemplo: mordeduras, roturas, fisuras, etc.)
 - una utilización contraria a las instrucciones o no prevista
 - las reparaciones realizadas por personas no habilitadas
 - la pérdida o el robo
3. Si se reconoce que el producto es defectuoso, NUM'AXES lo reparará o lo cambiará, según decida.
4. No se podrá recurrir contra el fabricante NUM'AXES en caso de daños ocasionados por una mala utilización del producto o de una avería.
5. NUM'AXES se reserva el derecho de modificar las características de sus productos para realizar mejoras técnicas o respetar nuevas normativas.
6. La información de esta guía puede ser objeto de modificaciones sin previo aviso.
7. Fotos y dibujos no contractuales.

D. Inscriba su producto

Puede inscribir su producto en nuestro sitio web www.eyenimal.com.

E. Reciclaje de aparatos electrónicos al final de su vida



El pictograma  que aparece en su producto, significa que el equipo no puede mezclarse con basuras domésticas.

Debe ser entregado en un punto de recogida adecuado para el tratamiento, la valorización y el reciclaje de las basuras electrónicas o bien devolverlo a su distribuidor.

Adoptando este comportamiento, hará un gesto con el medio ambiente, contribuyendo así a la preservación de los recursos naturales y a la protección de la salud humana.



Gebrauchsanleitung

Der Trinkbrunnen Classic Pet Fountain regt Ihr Tier zum Trinken an und fördert dessen Wohlbefinden und Gesundheit.

WARNHINWEIS: Beim Gebrauch von elektrischen Geräten müssen stets grundlegende Vorsichtsmaßnahmen getroffen sowie die folgenden Hinweise beachtet werden:

- Stellen Sie vor jedem Eingriff am Gerät sicher, dass der Netzadapter aus der Steckdose gezogen ist.
- Überprüfen Sie vor dem Anschließen des Geräts, ob die lokale Netzspannung mit den Angaben auf dem Gerät übereinstimmt.
- Holen Sie den Filter aus dem Plastikbeutel heraus.
- Entfernen Sie den Plastikbeutel vollständig
- Darf nicht in die Hände von Kindern gelangen
- Übermäßige Kohle entfernen Sie, indem Sie den Filter mit kaltem Wasser vor dem Gebrauch spülen.
- Wie bei jedem elektrischen Gerät, überprüfen Sie immer vor der Verwendung, dass das Netzkabel nicht beschädigt ist.
- Reinigen Sie das Gerät regelmäßig, um gute gesundheitliche Bedingungen zu halten.

Achtung: Den Brunnen niemals ohne Wasser betreiben. Dadurch könnte der Brunnen bei der Inbetriebnahme beschädigt werden, wenn der Wasserstand unterhalb der MIN-Marke liegt.

Achtung: Überprüfen Sie regelmäßig den Wasserstand. Fügen Sie Wasser hinzu, wenn sich der Pegel an der MIN-Marke befindet. Andernfalls wird die Pumpe laut, das Wasser kann nicht gepumpt werden und die Pumpe nimmt Schaden.

I. Installation

- 1) Heben Sie den Oberteil des Brunnenbehälters hoch (**Abbildung 1**)
- 2) Nehmen Sie den Frischwasserfilter heraus und spülen Sie diesen durch, bevor Sie ihn im Brunnen installieren (**Abbildung 2**) (durch das Spülen wird der Kohlestaub entfernt, dieser ist für die Tiere ungefährlich)
- 3) Installieren Sie den Filter in dem vor der Wasserpumpe vorgesehenen Zwischenraum Achten Sie darauf, dass die weiße Seite des Filters zum Vorderteil des Brunnens zeigt
- 4) Stellen Sie die gewünschte Durchflussleistung an der Pumpe ein („+“ für stärkeren Durchfluss (**Abbildung 3**))
- 5) Bringen Sie einen der zwei beiliegenden Aufsätze am Oberteil des Behälters an (**Abbildung 4**)
- 6) Setzen Sie diesen Oberteil wieder auf den Brunnen
- 7) Stellen Sie den Brunnen am Standort Ihrer Wahl auf Sie können gern eine Schutzunterlage unter den Brunnen legen, wenn Sie Ihren Boden schützen möchten
- 8) Füllen Sie den Behälter unter Beachtung der an dessen Innenseite angegebenen Mindestwassermenge (**Abbildung 5**)
- 9) Schließen Sie den Netzstecker an
- 10) Warten Sie 1 bis 2 Minuten, bis die Pumpe anläuft

II. Reinigung und Wartung

Denken Sie daran, Ihren Brunnen regelmäßig zu reinigen. Wie häufig Sie ihn reinigen müssen, hängt von der Anzahl der Tiere ab, die den Brunnen nutzen. Je mehr Tiere es sind, desto häufiger muss er gereinigt werden.

Filter: Für eine optimale Nutzung des Brunnens muss der Aktivkohlefilter monatlich ausgetauscht werden.

Brunnen: Reinigen Sie Ihren Brunnen idealerweise alle zwei Wochen, indem Sie die folgenden Schritte befolgen:

- 1) Nehmen Sie den Oberteil vom Brunnen ab
- 2) Ziehen Sie das Netzkabel und den Gummistecker am oberen Teil ab (**Abbildung 6**)
- 3) Leeren Sie den Behälter vollständig
- 4) Nehmen Sie den Filter heraus

- 5) Nehmen Sie die Pumpe (die darunter befindlichen Saugnäpfe ablösen) und das Netzkabel heraus (**Abbildung 7**)
- 6) Spülen Sie es mit (lau)warmem Wasser aus, benutzen Sie eine milde Seife
- 7) Trocknen Sie alle Komponenten mit einem sauberen Tuch ab
- 8) Reinigen Sie die Pumpe (ausführliche Reinigungsbeschreibung der Pumpe in Abschnitt III)
- 9) Bringen Sie alle Komponenten wieder an (die Pumpe und ihre Saugnäpfe +Netzkabel)
- 10) Setzen Sie den Oberteil des Brunnens und den gewählten Aufsatz wieder auf

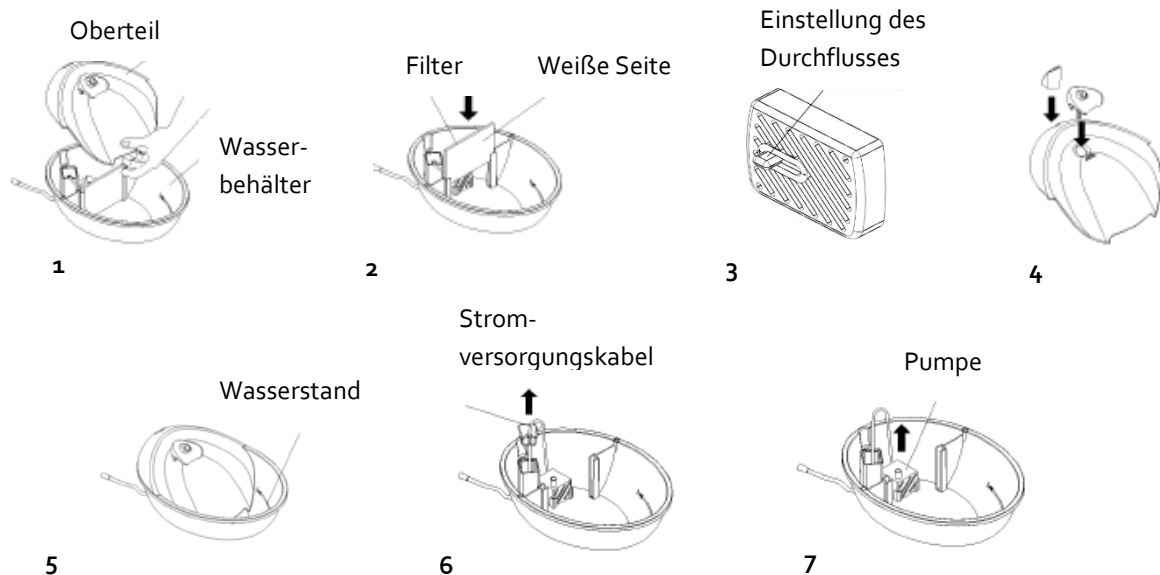

III. Reinigung der Pumpe

Es wird empfohlen, die Pumpe mindestens einmal im Monat mit warmem Seifenwasser und einem Wattestäbchen zu reinigen.

Für eine wirkungsvollere Reinigung kann weißer Essig verwendet werden, um Kalkablagerungen zu entfernen.

- 1) Heben Sie behutsam die Pumpe vom Sockel des Brunnens ab, indem Sie die Saugnäpfe ablösen, mit denen diese befestigt ist (**Abbildung 1**)
- 2) Entfernen Sie nach dem Herausnehmen der Pumpe das Abdeckgitter (**Abbildung 2**)
- 3) Nehmen Sie die „Pumpenradabdeckung“ ab (**Abbildung 3**)
- 4) Ziehen Sie das Pumpenrad heraus (**Abbildung 4**)
- 5) Nun können Sie alle Teile mit warmem Seifenwasser säubern. Benutzen Sie zum Entfernen eventueller Verunreinigungen ein Wattestäbchen. Verwenden Sie für eine wirksamere Reinigung der Pumpe weißen Essig.
- 6) Spülen Sie alle Teile gründlich ab
- 7) Wenn die Pumpenteile sauber und trocken sind, bringen Sie alle Teile wieder an

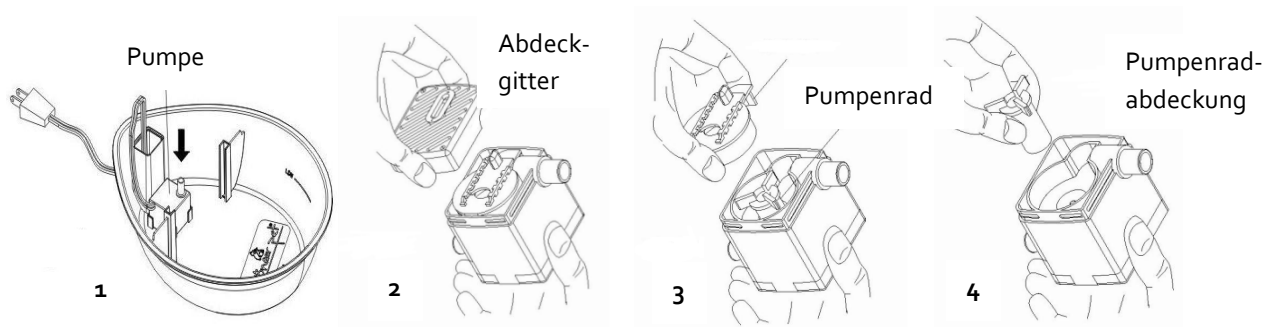

IV. Technische Daten

Abmessungen	L27cm x B20,5cm x H11,9cm
Material	ABS
Gewicht	600 mg
Fassungsvermögen des Brunnens	1,75 l
AC-Netzadapter	AC 12 V 200 mA
Leistung	2W

V. Sicherheitshinweise

Lassen Sie die Tiere nicht unbeaufsichtigt das Gerät benutzen.

Dieses Gerät ist für den Gebrauch durch Kinder ab einem Alter von 8 Jahren und Personen mit eingeschränkten körperlichen, sensorischen oder geistigen Fähigkeiten oder mangelnder Erfahrung und Sachkenntnis geeignet, sofern sie dabei ordnungsgemäß beaufsichtigt werden oder ihnen Instruktionen im sicheren Gebrauch des Geräts erteilt und sie über die möglichen Gefahren informiert wurden. Kinder dürfen nicht mit dem Gerät spielen. Die Reinigung und Wartung durch den Nutzer dürfen von Kindern nicht ohne Aufsicht durchgeführt werden.

Bei einem Problem mit der Pumpe nicht versuchen, diese selbst zu reparieren.

Damit durch den Brunnen keine Feuchtigkeit in die Steckdose gelangt, stets eine Steckdose benutzen, die sich oberhalb des Brunnens befindet. Das Gerät nicht anschließen, wenn das Netzkabel oder die Steckdose feucht oder in schlechtem Zustand ist.

GARANTIE

A. Was tun, wenn Ihr Gerät nicht funktioniert?

Wenn Ihr Gerät einmal nicht ordnungsgemäß funktioniert, sollten Sie dieses Handbuch nochmals aufmerksam durchlesen und sicherstellen, dass das Problem nicht auf eine unzureichende Stromversorgung oder einen Anwendungsfehler beruht.

Sollte das Gerät auch weiterhin nicht einwandfrei arbeiten, wenden Sie sich bitte an Ihrem Fachhändler oder an **NUM'AXES (+33 (0)2 38 69 96 27 oder export@numaxes.com)**.

Je nach Art der Funktionsstörung müssen Sie gegebenenfalls Ihr Gerät einsenden, damit es repariert und getestet wird.

Für alle Reparaturen benötigt der Kundendienst zwingend folgende Dinge:

- das komplette Gerät
- den Kaufbeleg (die Rechnung oder den Kassenzettel)

Wenn die Belege unvollständig sind, wird Ihnen die Reparatur in Rechnung gestellt.

B. Garantie

NUM'AXES garantiert für das Produkt in Bezug auf Fabrikationsfehler über einen Zeitraum von 2 Jahren ab Kaufdatum.

Die Versandkosten für Hin- und Rücksendung des Produkts trägt ausschließlich der Käufer.

C. Garantiebedingungen

1. Die Garantie kann nur dann gewährt werden, wenn der Kaufnachweis (Rechnung oder Kassenbeleg) dem Händler oder der Firma NUM'AXES vorliegt.
2. Die Garantie beinhaltet ausdrücklich nicht:
 - Offensichtliche oder verdeckte Transportschäden, die durch die Rücksendung des Produkts an NUM'AXES entstehen;
 - Beschädigungen des Produkts, die durch Fahrlässigkeit oder Bedienungsfehler verursacht wurden (unsachgemäße Bedienung, Nichtbeachtung der Betriebsanleitung oder Gewalteinwirkung, wie z.B. Bruch oder Risse, Eindringen von Feuchtigkeit, Reparaturen, die von nicht autorisierten Stellen durchgeführt werden)
 - Verlust oder Diebstahl
3. Wird das Produkt als fehlerhaft anerkannt, steht es NUM'AXES frei, es zu ersetzen oder zu reparieren.
4. Ansprüche gegen NUM'AXES, insbesondere bei unsachgemäßen Gebrauch oder technischem Defekt des Gerätes, können in keiner Form geltend gemacht werden.
5. NUM'AXES behält sich das Recht vor, die Eigenschaften seiner Produkte zur technischen Verbesserung bzw. zur Einhaltung von neuen Vorschriften zu verändern.
6. Die in dieser Gebrauchsanleitung angegebenen Informationen können ohne Voranmeldung geändert werden.
7. Die Photos und Zeichnungen können von den Produkten abweichen.

D. Registrieren Ihres Produktes

Ihr Produkt kann auf unserer Website unter www.eyenimal.com registriert werden.

E. Entsorgung und Recycling der Geräte

Dieses Gerät entspricht der EU-Richtlinie 2002/96/EC. Die durchgestrichene Abfalltonne , die auf diesem Gerät abgebildet ist, bedeutet, dass dieses Produkt nach dem Ende seiner Betriebszeit getrennt von den Haushaltsabfällen zu entsorgen ist. Entweder sollte es an einer Sammelstelle für elektrische und elektronische Altgeräte abgegeben werden oder, bei Kauf eines neuen Geräts, dem Verkäufer zurückgegeben werden. Der Verbraucher ist in jedem Falle verantwortlich für die ordnungsgemäße Entsorgung des Geräts nach Ende der Betriebszeit. Nur bei Abgabe des Geräts an einer geeigneten Sammelstelle ist es möglich das Produkt so zu verarbeiten, zu recyceln und umweltgerecht zu entsorgen, dass einerseits Werkstoffe und Materialien wieder verwendet werden können und andererseits negative Folgen für Umwelt und Gesundheit ausgeschlossen werden. Nähere Auskunft bekommen Sie bei Ihrem örtlichen Amt für Abfallentsorgung oder in der Verkaufsstelle dieses Geräts.

La Classic Pet Fountain stimola il vostro animale e ne favorisce benessere e salute.

AVVERTIMENTO: utilizzando degli apparecchi elettrici si devono sempre osservare delle precauzioni basilari, ivi comprese le seguenti istruzioni:

- Accertarsi che l'adattatore sia stato staccato dalla presa elettrica prima di effettuare qualsivoglia manipolazione.
- Prima di collegare l'apparecchio, verificare che la tensione indicata su di esso corrisponda a quella della rete elettrica locale.
- Rimuovere il filtro dello sacchetto di plastica.
- Distruggere completamente il sacchetto di plastica.
- Tenere fuori dalla portata dei bambini.
- Lavare il filtro con acqua fredda prima dell'uso per eliminare l'eccesso di carbone.
- Come con qualsiasi apparecchio elettrico, verificare sempre che il cavo di alimentazione non sia danneggiato prima dell'uso.
- Per mantenere buone condizioni igieniche, pulire il prodotto regolarmente.

Attenzione: non mettere mai in funzione la fontana senza acqua. Mettendola in funzione quando il livello dell'acqua è al di sotto dell'indicatore MIN si rischierebbe di danneggiare la fontana.

Attenzione: verificare regolarmente il livello dell'acqua. Aggiungere acqua quando il suo livello corrisponde all'indicazione MIN. In caso contrario, la pompa diverrà rumorosa, l'acqua non potrà essere pompata e la pompa si deteriorerà.

I. Installazione

- 1) Sollevare la parte superiore della vaschetta della fontana (**immagine 1**)
- 2) Togliere il filtro e sciacquarlo con acqua fresca prima di inserirlo nella fontana (**immagine 2**)
(il risciacquo eliminerà la polvere del carbone, innocua per gli animali)
- 3) Inserire il filtro nell'apposito spazio davanti alla pompa dell'acqua. Posizionare correttamente il lato di colore bianco del filtro rivolto verso la parte anteriore della fontana
- 4) Regolare la potenza desiderata del flusso sulla pompa (verso "+" per un flusso più potente (**immagine 3**))
- 5) Posizionare uno dei due ugelli forniti sulla parte superiore della vaschetta (**immagine 4**)
- 6) Riposizionare questa parte superiore sulla fontana
- 7) Collocare la fontana nell'ubicazione prescelta. Non esitare a mettere una protezione sotto la fontana se si desidera proteggere il pavimento
- 8) Riempire la vaschetta rispettando la quantità minima di acqua indicata all'interno della vaschetta (**immagine 5**)
- 9) Collegare la spina alla presa di corrente
- 10) Attendere da uno a due minuti che la pompa si avvii

II. Pulizia e manutenzione

Ricordarsi di pulire regolarmente la fontana. La frequenza con cui deve essere effettuata la pulizia dipende dal numero di animali che utilizzano la fontana. Più sono a farne uso, più è necessario pulirla regolarmente.

Filtro: per un utilizzo ottimale della fontana, il filtro al carbone deve essere sostituito ogni mese.

Fontana: l'ideale sarebbe pulire la fontana ogni due settimane effettuando le operazioni seguenti:

- 1) Togliere la parte superiore della fontana
- 2) Togliere il cavo di alimentazione e la presa in gomma situati sulla parte superiore (**immagine 6**)

- 3) Svuotare completamente la vaschetta
- 4) Asportare il filtro
- 5) Togliere la pompa (staccare le ventose situate al di sotto di essa) e il cavo di alimentazione (**immagine 7**)
- 6) Sciacquare con acqua tiepida/calda e sapone delicato
- 7) Asciugare tutti i componenti con un asciugamano pulito
- 8) Pulire la pompa (la pulizia della pompa sarà illustrata in dettaglio nella parte III)
- 9) Installare nuovamente tutti gli elementi (la pompa e le sue ventose + il cavo di alimentazione)
- 10) Riposizionare la parte superiore della fontana e l'ugello scelto

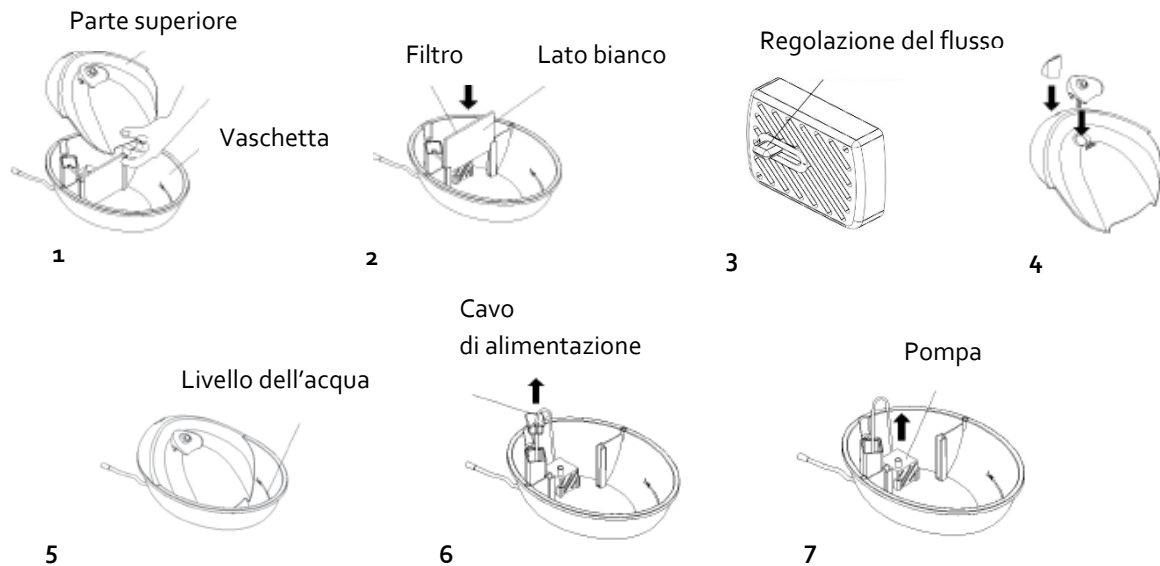

III. Pulizia della pompa

Si consiglia di pulire la pompa almeno una volta al mese con una soluzione di acqua calda e sapone e un cotton fioc. Per una pulizia più efficace è possibile utilizzare aceto di vino bianco per eliminare le incrostazioni.

- 1) Sollevare delicatamente la pompa dalla base della fontana staccando le ventose che la fissano (**immagine 1**)
- 2) Una volta staccata la pompa, togliere la griglia (**immagine 2**)
- 3) Togliere il "copri-elica" (**immagine 3**)
- 4) Togliere l'elica (**immagine 4**)
- 5) È possibile pulire il gruppo di elementi con una soluzione di acqua calda e sapone. Utilizzare un cotton fioc per togliere eventuali impurità. Per una pulizia più efficace, pulire la pompa con dell'aceto di vino bianco.
- 6) Sciacquare bene tutti gli elementi
- 7) Quando le parti della pompa sono pulite e asciutte, rimontare tutti gli elementi

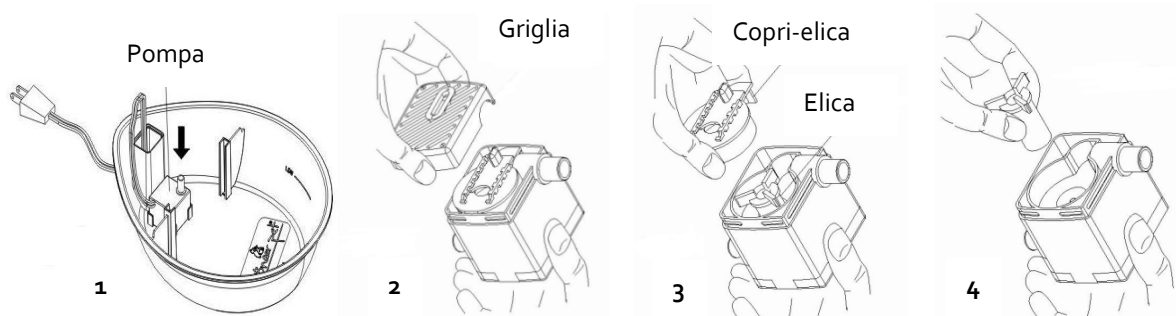

IV. Caratteristiche tecniche

Dimensioni	L 27 cm x l 20,5 cm x h 11,9 cm
Materiale	ABS
Peso	600 mg
Capacità della fontana	1,75 l
Adattatore CA	12 V CA 200 mA
Potenza	2 W

V. Istruzioni di sicurezza

Non permettere che gli animali utilizzino l'apparecchio senza sorveglianza.

L'apparecchio può essere utilizzato da bambini che abbiano almeno otto anni di età e da persone con capacità fisiche, sensoriali o mentali ridotte o prive di esperienza e conoscenze, purché essi (o esse) siano correttamente sorvegliati(e) o se delle istruzioni relative all'utilizzo dell'apparecchio in totale sicurezza siano state loro consegnate e siano stati(e) messi(e) al corrente dei rischi in cui incorrono. I bambini non devono giocare con l'apparecchio. La pulizia e la manutenzione eseguite dall'utente non devono essere effettuate da minori privi di sorveglianza.

In caso di problemi con la pompa non cercare di ripararla da soli.

Affinché la presa elettrica non sia bagnata dalla fontana, scegliere sempre una presa elettrica situata in posizione più alta rispetto al piano della fontana. Non collegare l'apparecchio se il cavo di alimentazione o la presa elettrica sono bagnati o in cattivo stato.

GARANZIA

A. In caso di malfunzionamento

Prima di affermare che l'apparecchio « non funziona », assicuratevi che il problema riscontrato non sia dovuto ad errori di utilizzo o semplicemente manca l'alimentazione elettrica..

Se il problema persiste contattate vostro rivenditore di fiducia o NUM'AXES (+33 (0)2 38 69 96 27 o export@numaxes.com) prima di inviare il prodotto in riparazione.

B. Garanzia

NUM'AXES garantisce il prodotto contro difetti di fabbricazione per 24 mesi dalla data di acquisto.

Le spese di trasporto, andata e ritorno, per l'invio del prodotto in riparazione, sono a carico dell'utilizzatore.

C. Condizioni di garanzia

1. La garanzia è riconosciuta solo se il prodotto inviato in riparazione è corredato di prova di acquisto (fattura o scontrino parlante), senza alcuna manomissione.
2. La garanzia non comprende:
 - i rischi di trasporto, lo smarrimento o il furto connessi con l'invio del prodotto al centro assistenza
 - i danni causati da:
 - negligenza o colpa dell'utilizzatore (ad esempio: morsi, rotture, fessure, manomissione...)
 - utilizzo non conforme alle istruzioni o non previsto
 - deterioramento dei contenitori dovuto all'uso
 - riparazioni o modifiche effettuate da personale non autorizzato
3. Se il prodotto è riconosciuto difettoso, lo riparerà o lo sostituirà a suo insindacabile giudizio.
4. Contro NUM'AXES non è ammesso alcun ricorso, in particolare in caso di cattivo uso, manomissione o uso non conforme del prodotto.
5. Il produttore NUM'AXES si riserva il diritto di modificare le caratteristiche del prodotto, al fine di apportare miglioramenti tecnici o adeguarlo a nuove regolamentazioni.
6. Le informazioni del presente manuale possono essere oggetto di modifica senza preavviso.
7. Fotografie e disegni non contrattuali.

D. Registrazione del prodotto

Il prodotto può essere registrato sul sito web www.eyenimal.com.

E. Raccolta e riciclaggio del vostro vecchio apparecchio



L'immagine apposta sul prodotto significa che l'apparecchio non può essere smaltito con i rifiuti. In caso di rottamazione, il prodotto deve essere consegnato presso un punto di raccolta adeguato per il trattamento, la valorizzazione e il riciclaggio degli scarti elettronici o riconsegnato al vostro rivenditore.

In questo modo contribuite alla conservazione delle risorse naturali e alla protezione della salute umana.



Gebruiksaanwijzing

De Classic Pet Fountain stimuleert uw huisdier en bevordert zijn welzijn en gezondheid.

OPGELET: Tref bij het gebruik van elektrische toestellen altijd essentiële voorzorgsmaatregelen, waaronder de volgende:

- Controleer altijd of de stekker uit het stopcontact getrokken is voordat u het toestel begint te manipuleren.
- Controleer of de spanning die op het toestel wordt vermeld, overeenstemt met de spanning van het lokale elektriciteitsnet voordat u de stekker voor de eerste keer in het stopcontact steekt.
- Verwijder het filter uit de plastic zak.
- Vernietig volledig de plastic zak.
- Buiten bereik van kinderen houden.
- Spoel de filter met koud water voor gebruik om de overtollige kolen te verwijderen.
- Zoals bij elk elektrisch apparaat, controleer altijd dat de voedingskabel niet vóór gebruik beschadigd.
- Om een goede hygiënische omstandigheden te behouden, regelmatig het product te reinigen.

Opgelet: Laat de fontein nooit werken zonder water. Anders zou het apparaat beschadigd kunnen raken als u het inschakelt wanneer het waterpeil zich onder de MIN-aanduiding bevindt.

Opgelet: Controleer het waterpeil regelmatig. Voeg water bij als het waterpeil tot aan de MIN-aanduiding gezakt is. Anders zal de pomp meer geluid beginnen maken, zal het water niet kunnen worden opgepompt en zal de pomp beschadigd raken.

I. Installatie

- 1) Hef het bovenste gedeelte van de schaal van de fontein op (**illustratie 1**)
- 2) Haal de filter uit en spoel hem met vers water voordat u hem in de fontein installeert (**illustratie 2**)
(met het spoelen verwijdert u het koolstof, wat overigens onschadelijk is voor de dieren)
- 3) Plaats de filter in de daarvoor voorziene ruimte vóór de waterpomp. Richt de witte kant van de filter naar het voorste gedeelte van de fontein
- 4) Stel het gewenste debiet op de pomp in (naar '+' voor een hoger debiet (**illustratie 3**))
- 5) Plaats een van de 2 meegeleverde uiteinden op het bovenste gedeelte van de schaal (**illustratie 4**)
- 6) Plaats het bovenste gedeelte terug op de fontein
- 7) Stel de fontein op de gewenste plaats op. Aarzel niet om een bescherming onder de fontein te plaatsen als u uw vloer wilt beschermen
- 8) Vul de schaal en houd daarbij rekening met de minimale hoeveelheid water die aan de binnenkant van de schaal wordt vermeld (**illustratie 5**)
- 9) Steek de stekker in het stopcontact
- 10) Wacht 1 tot 2 minuten tot de pomp begint te draaien

II. Reiniging en onderhoud

Vergeet niet om uw pomp regelmatig te reinigen. De frequentie waarmee dat moet gebeuren, is afhankelijk van het aantal dieren die gebruikmaken van de fontein. Hoe meer dieren de fontein gebruiken, des te vaker zult u ze moeten schoonmaken.

Filter: voor een optimaal gebruik van de fontein moet de koolstoffilter iedere maand worden vervangen.

Fontein: u reinigt uw fontein best iedere 2 weken. Ga daarbij als volgt te werk:

- 1) Verwijder het bovenste gedeelte van de fontein
- 2) Verwijder het voedingsnoer en het rubberen stopcontact op het bovenste gedeelte (**illustratie 6**)
- 3) Maak de schaal helemaal leeg
- 4) Verwijder de filter
- 5) Verwijder de pomp (maak de zuignappen onderaan los) en de voedingskabel (**illustratie 7**)
- 6) Spoel met lauw/warm water en met zachte zeep
- 7) Droog alle componenten af met een schone handdoek
- 8) Reinig de pomp (een gedetailleerde beschrijving van de reiniging van de pomp vindt u in deel III)
- 9) Installeer alle elementen op hun plaats terug (pomp en zuignappen + voedingskabel)
- 10) Plaats het bovenste gedeelte van de fontein terug en installeer het gewenste uiteinde

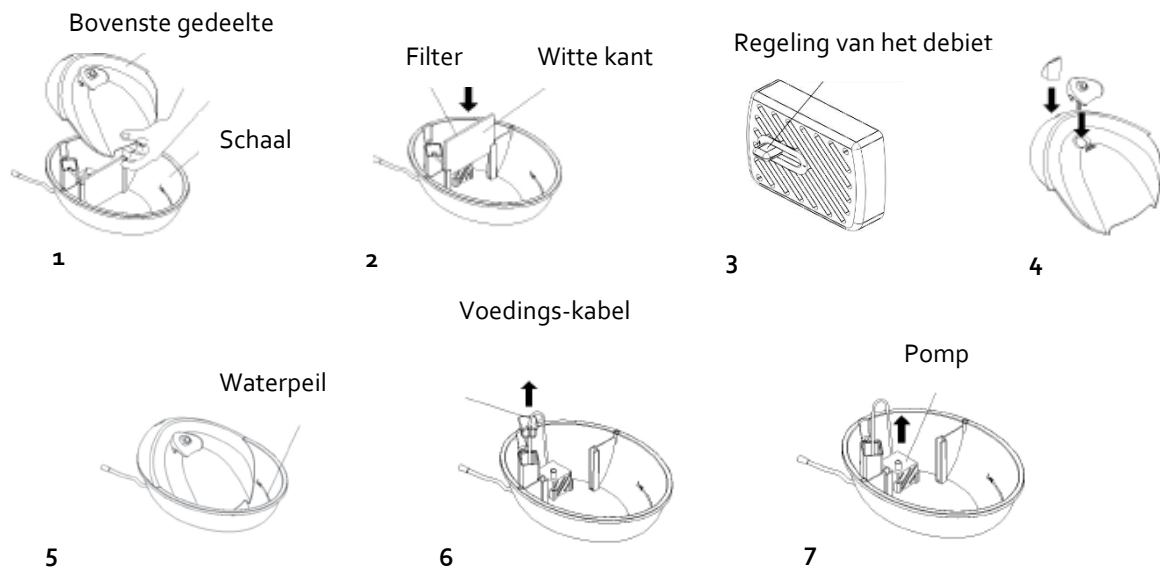

III. Reiniging van de pomp

We adviseren u om de pomp minstens 1 keer per maand te reinigen met warm zeepwater en een wattenstaafje. Voor een grondiger reiniging kunt u witte azijn gebruiken. Daarmee kunt u ook de kalkaanslag verwijderen.

- 1) Hef de pomp voorzichtig uit de sokkel van de fontein door de zuignappen los te maken die de pomp op haar plaats houden (**illustratie 1**)
- 2) Verwijder de rooster nadat u de pomp hebt losgemaakt (**illustratie 2**)
- 3) Verwijder de 'schroefkap' (**illustratie 3**)
- 4) Verwijder de schroef (**illustratie 4**)
- 5) U kunt alle delen met warm zeepwater schoonmaken. Gebruik een wattenstaafje om eventueel vuil te verwijderen. Voor een grondiger reiniging moet u de pomp met witte azijn schoonmaken
- 6) Spoel alle elementen grondig
- 7) Zodra de delen van de pomp schoon en droog zijn, kunt u alle elementen opnieuw monteren

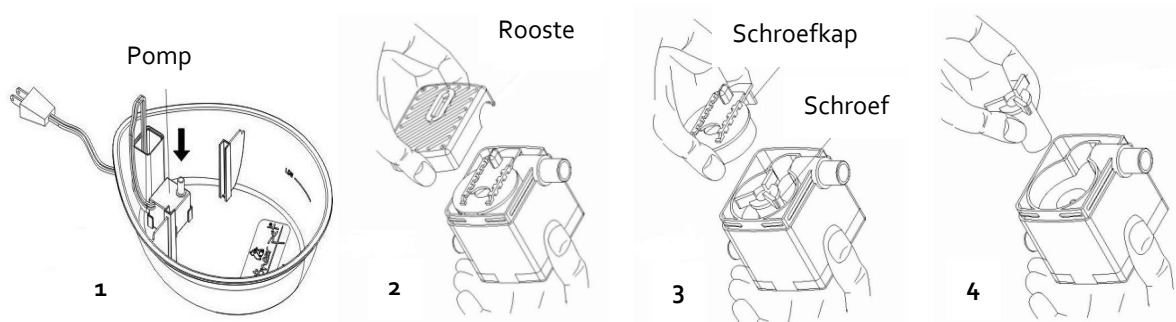

IV. Technische kenmerken

Afmetingen	L 27 cm x B 20,5 cm x H 11,9 cm
Materiaal	ABS
Gewicht	600 mg
Capaciteit van de fontein	1,75 l
AC-adapter	AC 12 V 200 mA
Vermogen	2 W

V. Veiligheidsinstructies

Laat de dieren het toestel alleen onder toezicht gebruiken.

Dit apparaat kan door kinderen van minstens 8 jaar, door mensen met beperkte fysieke, zintuiglijke of mentale capaciteiten en door mensen zonder ervaring of kennis van zaken worden gebruikt als dit onder een correct toezicht gebeurt of als ze instructies hebben gekregen over een veilig gebruik van het toestel en als ze begrijpen welke risico's gepaard gaan met een onjuist gebruik. Kinderen mogen niet met het toestel spelen. De reinigings- en onderhoudswerkzaamheden die door de gebruiker mogen worden uitgevoerd, mogen alleen door kinderen worden uitgevoerd als dit onder toezicht gebeurt.

Probeer niet zelf om problemen met de pomp op te lossen.

Steek de stekker van het apparaat altijd in een stopcontact dat zich boven de fontein bevindt, zodat de stekker niet nat kan worden. Steek de stekker niet in het stopcontact als de voedingskabel of de stekker nat zijn of als ze zich in een slechte staat bevinden.

GARANTIE

A. In geval van een storing

Voordat u veronderstelt dat het apparaat defect is moet u deze gids opnieuw lezen en controleren dat het probleem niet te wijten is aan lege batterijen of gebruikersfouten.

Als het probleem aanhoudt, neemt u contact op met uw distributeur of kijk op www.numaxes.com. U kunt ook contact opnemen NUM'AXES op +33.2.38.69.96.27 of per e-mail export@numaxes.com.

Naargelang van de ernst van de storing zult u uw apparaat misschien moeten terugsturen naar de servicedienst van NUM'AXES, om dit te laten repareren en testen.

Voor alle reparaties, heeft de servicedienst van NUM'AXES verplichtend het volgende nodig:

- het volledige product
- het aankoopbewijs (factuur of kasticket)

Bij het ontbreken van een van deze elementen, zal de servicedienst van NUM'AXES het herstel ten uwen laste in rekening brengen.

Een forfaitair bedrag van 25 € zal in rekening worden gebracht voor het terugsturen naar de servicedienst bij ongegronde claims (bv. batterijen leeg, batterijen verkeerd geplaatst).

B. Garantie

NUM'AXES garandeert het product op fabricagefouten gedurende twee jaar na de aankoop.

De kosten van het retourtransport van het product zijn uitsluitend de verantwoordelijkheid van de koper.

C. Garantievoorwaarden

1. De garantie is alleen geldig indien het aankoopbewijs (factuur of kassabon) wordt aangeboden aan NUM'AXES zonder wijzigingen.
2. Deze garantie geldt niet voor de volgende punten:
 - vernieuwen van de batterijen
 - transportrisico's die direct of indirect verband houden met het terugsturen van het product naar NUM'AXES
 - schade veroorzaakt door:
 - de nalatigheid of schuld van de gebruiker
 - gebruik in strijd met de instructies of niet-voorzien gebruik
 - reparaties door niet-erkende reparateurs
 - het verlies of diefstal
3. Als het product defect wordt bevonden, zal NUM'AXES het repareren of het omruilen naar eigen goeddunken.
4. NUM'AXES garandeert een interventie binnen de 48 uur (met uitzondering van transportvertragingen).
5. NUM'AXES kan niet aansprakelijk worden gehouden voor schade als gevolg van verkeerd gebruik of vanwege het falen van het product.
6. NUM'AXES behoudt zich het recht voor de karakteristieken van zijn producten te wijzigen om technische verbeteringen aan te brengen of aan een nieuwe regelgeving aan te passen.
7. De informatie in deze handleiding kunnen onderhevig zijn aan wijzigingen zonder kennisgeving.
8. De foto's en tekeningen zijn niet bindend.

D. Registreer uw product

U kunt uw product registreren op onze website www.eyenimal.com.

E. Inzameling en recycling van het apparaat bij het einde van de levenscyclus



Het pictogram  dat wordt afgebeeld op uw product betekent dat het niet mag worden vermengd met huishoudelijk afval.

Het moet worden ingeleverd bij een verzamelpunt voor de behandeling, terugwinning en recycling van elektronisch afval of bij uw verkoper.

Door deze aanpak, kunt u persoonlijk iets doen voor het milieu, en draagt u bij aan het behoud van natuurlijke hulpbronnen en de bescherming van de volksgezondheid.

Voor meer informatie over de inzamelpunten voor gebruikte apparaten, neem contact op met de gemeente, de huishoudelijke afvalverwerking of stuur ons het product terug.



EYENIMAL

A LIVING ADVENTURE

contact@eyenimal.com

www.eyenimal.com